

ΑΠΟΤΕΛΟΥΜΕΝΑ ΜΕΡΗ

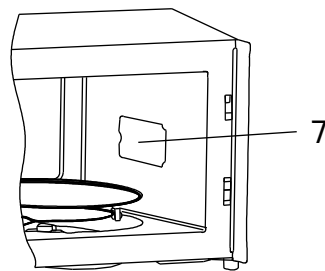
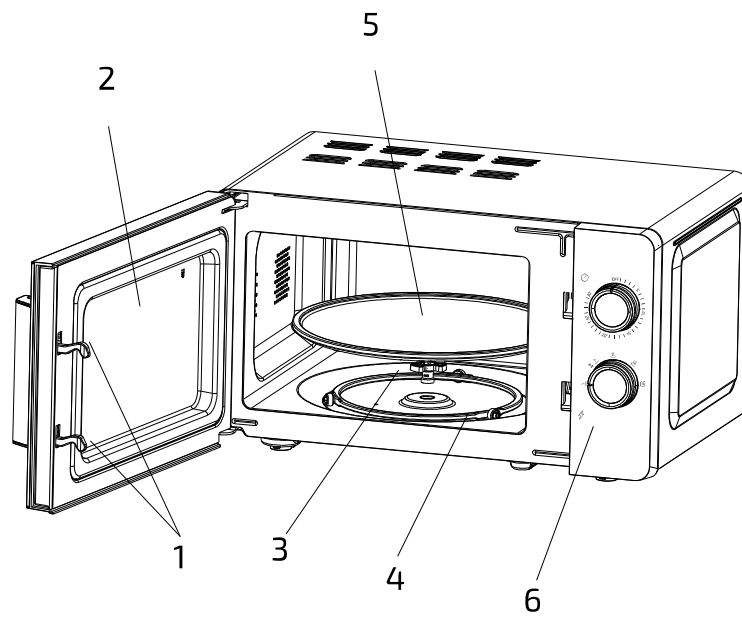

2. ΟΔΗΓΙΕΣ ΑΣΦΑΛΕΙΑΣ

Διαβάστε προσεκτικά αυτές τις οδηγίες πριν χρησιμοποιήσετε τη συσκευή. Φυλάξτε αυτό το εγχειρίδιο οδηγιών για μελλοντική αναφορά ή για νέους χρήστες.

- Βεβαιωθείτε ότι η συσσωρευμένη ηλεκτρική ενέργεια στο σπίτι σας αντιστοιχεί σε αυτήν που αναγράφεται στην ετικέτα του προϊόντος και ότι η πρίζα τοίχου είναι εξοπλισμένη με αποτελεσματική επαφή γείωσης.
- Μην το χρησιμοποιείτε σε εξωτερικούς χώρους.
- Αυτό το προϊόν έχει σχεδιαστεί μόνο για οικιακή χρήση.
- Χρησιμοποιήστε αυτήν τη συσκευή μόνο για προβλεπόμενους σκοπούς, όπως περιγράφεται σε αυτό το εγχειρίδιο. Μην χρησιμοποιείτε διαβρωτικά χημικά ή ατμούς σε αυτήν τη συσκευή, δεν έχει σχεδιαστεί για βιομηχανική ή εργαστηριακή χρήση.
- Εάν οι τσιμούχες της πόρτας ή της πόρτας έχουν υποστεί ζημιά, το προϊόν δεν πρέπει να λειτουργεί μέχρι να επισκευαστεί από αρμόδιο άτομο.
- Μην χρησιμοποιείτε το φούρνο όταν είναι άδειο.
- Μην χρησιμοποιείτε αυτήν τη συσκευή εάν έχει κατεστραμμένο καλώδιο ή βύσμα ή εάν δεν λειτουργεί σωστά. Σε περίπτωση βλάβης ή δυσλειτουργίας, επικοινωνήστε με τον κατασκευαστή ή έναν εξειδικευμένο τεχνικό για να αποφύγετε τον κίνδυνο.
- Χρησιμοποιείτε μόνο σκεύη κατάλληλα για φούρνους μικροκυμάτων. Βεβαιωθείτε ότι τα σκεύη δεν αγγίζουν τους εσωτερικούς τοίχους κατά τη διάρκεια της λειτουργίας.
- Μην χρησιμοποιείτε την κοιλότητα μικροκυμάτων για αποθήκευση.
- Μην προσπαθήσετε να τηγανίσετε σε αυτό το φούρνο.

ΠΡΙΝ ΤΗ ΧΡΗΣΗ

1. Βγάλτε το προϊόν από τη συσκευασία του. Εάν το φούρνο μικροκυμάτων διαθέτει προστατευτική μεμβράνη, αφαιρέστε τη πριν ξεκινήσετε τη λειτουργία. Ελέγξτε προσεκτικά εάν υπάρχει ζημιά και, εάν υπάρχει, ενημερώστε αμέσως την Υπηρεσία Τεχνικής Υποστήριξης.
2. Το προϊόν πρέπει να τοποθετηθεί σε επίπεδο, σταθερό και ξηρό μέρος και να φυλάσσεται μακριά από διαβρωτικά υλικά, θερμότητα και υγρασία, όπως καυστήρες αερίου ή νερό.
3. Για να εξασφαλιστεί επαρκής αερισμός, πρέπει να διατηρούνται οι ελάχιστες αποστάσεις:

- Από το πίσω μέρος στον τοίχο: 10 cm.
- Από το πλάι στον τοίχο: 5 cm.
- Ελεύθερη απόσταση από την άνω επιφάνεια: 20 cm.
- Από το φούρνο μικροκυμάτων στο έδαφος: 85 cm.

4. Το προϊόν πρέπει να τοποθετηθεί, τουλάχιστον, σε απόσταση 5 μέτρων από την τηλεόραση, το ραδιόφωνο ή την κεραία.
5. Το προϊόν πρέπει να τοποθετηθεί με τέτοιο τρόπο ώστε το βύσμα να είναι προσβάσιμο και να διασφαλίζει αποτελεσματική γείωση σε περίπτωση διαρροής, προκειμένου να αποφευχθούν ηλεκτροπληξίες.
6. Η πόρτα του φούρνου μικροκυμάτων πρέπει να είναι κλειστή για να λειτουργεί.
7. Σε περίπτωση που στηρίζεται η κατασκευή στην κοιλότητα μικροκυμάτων ή στα θερμαντικά στοιχεία, αφήστε το φούρνο μικροκυμάτων ανοιχτό για να εξασφαλίσετε καλό αερισμό. Σε αυτήν την περίπτωση, συνιστάται να θερμαίνετε ένα ποτήρι νερό σε υψηλή ισχύ για αρκετές φορές.

ΠΡΟΕΙΔΟΠΟΙΗΣΗ: Μην αφαιρείτε ποτέ την πλάκα μαρμαρυγίας!

ΠΙΝΑΚΑΣ ΕΛΕΓΧΟΥ

1. Χαμηλή ισχύς
2. Απόψυξη
3. Μεσαία χαμηλή ισχύς
4. Μεσαία ισχύς
5. Μεσαία υψηλή ισχύς
6. Υψηλή ισχύς

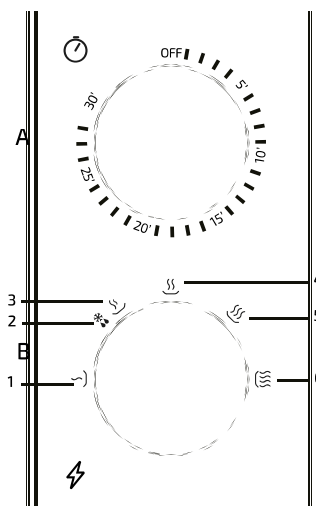







A. Χρονοδιακόπτης

- Ο μέγιστος χρόνος μαγειρέματος που μπορεί να ρυθμιστεί είναι 30 λεπτά.
- Κάθε ρύθμιση είναι 1 λεπτό.
- Ένα κουδούνι θα χτυπήσει όταν ολοκληρωθεί η διαδικασία μαγειρέματος και ο χρονοδιακόπτης θα επιστρέψει στη θέση μηδέν.

B. Κουμπί λειτουργίας

- Υπάρχουν 6 επίπεδα ισχύος:

 HIGH(ΥΨΗΛΟ)	100% ισχύς εξόδου	Γρήγορο μαγείρεμα
 M.HIGH(ΜΕΣΑΙΟ ΥΨΗΛΟ)	85% ισχύς εξόδου	Κανονικό μαγείρεμα
 MEDIUM(ΜΕΣΑΙΟ)	66% ισχύς εξόδου	Αργό μαγείρεμα
 M.LOW(ΜΕΣΑΙΟ ΧΑΜΗΛΟ)	40% ισχύς εξόδου	Ροφήματα ή σουπα
 DEFROST(ΑΠΟΨΥΞΗ)	37% ισχύς εξόδου	Απόψυξη
 LOW(ΧΑΜΗΛΟ)	17% ισχύς εξόδου	Διατήρηση ζεστού

ΛΕΙΤΟΥΡΓΙΑ

1. Συνδέστε το προϊόν στην παροχή ρεύματος. Πριν τη συνδέσετε, βεβαιωθείτε ότι ο χρονοδιακόπτης είναι στη θέση Μηδέν.(0)
2. Μην φράζετε την οθόνη εξαερισμού μικροκυμάτων.
3. Τοποθετήστε το φαγητό στο γυάλινο δίσκο και κλείστε την πόρτα. Τα τρόφιμα πρέπει να τοποθετούνται σε δοχείο, ποτέ απευθείας σε γυάλινο δίσκο.
4. Επιλέξτε επίπεδο ισχύος.
5. Χρονοδιακόπτης προγράμματος. Εάν ο χρόνος μαγειρέματος είναι μικρότερος από 10 λεπτά, γυρίστε το κουμπί χρονοδιακόπτη που πέρασε 10 λεπτά και στη συνέχεια επιστρέψτε τον στον επιθυμητό αριθμό λεπτών.
6. Μόλις προγραμματιστεί ο χρονοδιακόπτης, ο φούρνος μικροκυμάτων θα αρχίσει να λειτουργεί. Εάν απαιτείται παύση

κατά τη λειτουργία, ανοίξτε την πόρτα ανά πάσα στιγμή. Μόλις κλείσει ξανά η πόρτα, το προϊόν θα αρχίσει να λειτουργεί ξανά.

7. Όταν το χρονόμετρο τελειώσει και το μαγείρεμα τελειώσει, θα χτυπήσει ένα κουδούνι και το εσωτερικό φως θα απενεργοποιηθεί αυτόματα. Εάν το φαγητό αφαιρεθεί από το φούρνο μικροκυμάτων πριν χτυπήσει το κουδούνι, βεβαιωθείτε ότι έχετε τοποθετήσει ξανά το χρονοδιακόπτη στη θέση μηδέν για να αποφύγετε τη λειτουργία του.

7. ΚΑΘΑΡΙΣΜΟΣ

ΠΡΟΣΟΧΗ: Το προϊόν, καθώς και τα στηρίγματα τροφίμων, πρέπει να καθαρίζονται και να αφαιρούνται τακτικά.

1. Αφαιρέστε το καλώδιο τροφοδοσίας από την πρίζα πριν τον καθαρισμό. Μην βυθίζετε το προϊόν σε νερό ή άλλο υγρό κατά τον καθαρισμό.
2. Η αποτυχία συντήρησης του προϊόντος σε καθαρές συνθήκες μπορεί να οδηγήσει σε επιδείνωση της επιφάνειας και να επηρεάσει αρνητικά τη διάρκεια ζωής του προϊόντος, με αποτέλεσμα πιθανό κίνδυνο.
3. Ποτέ μην χρησιμοποιείτε ισχυρά απορρυπαντικά, βενζίνη, λειαντική σκόνη ή μεταλλική βούρτσα για να καθαρίσετε οποιοδήποτε μέρος του προϊόντος.
4. Μην αφαιρείτε την πλάκα μαρμαρυγίας.
5. Όταν το φούρνο μικροκυμάτων χρησιμοποιείται για μεγάλο χρονικό διάστημα, ενδέχεται να προκληθούν έντονες οσμές από μέσα. Για να τα απαλλαγείτε, ακολουθήστε ένα από τα παρακάτω βήματα:
 - Τοποθετήστε πολλές φέτες λεμονιού σε ένα φλιτζάνι και θερμάνετε τις σε υψηλή ισχύ για 2 ή 3 λεπτά. - Τοποθετήστε ένα φλιτζάνι κόκκινο τσάι μέσα στα μικροκύματα και θερμάνετε το σε υψηλή ισχύ για 2 ή 3 λεπτά
 - Τοποθετήστε φλούδες πορτοκαλιού μέσα στα μικροκύματα και θερμάνετε τη σε υψηλή ισχύ για 1 λεπτό.
6. Χρησιμοποιήστε ένα βρεγμένο μαλακό πανί για να καθαρίσετε τα περιβλήματα, την πόρτα, τους εσωτερικούς τοίχους και τον γυάλινο δίσκο.

8. ΤΕΧΝΙΚΕΣ ΠΡΟΔΙΑΓΡΑΦΕΣ

Μοντέλο: ProClean 3010

Αναφορά προϊόντος: 01522

Ισχύς: 700 W

Τάση και συχνότητα: 230 V, 50 Hz

Χωρητικότητα: 20 L

Κατασκευασμένο στην Κίνα | Σχεδιασμένο στην Ισπανία